

7、微信小程序远程开锁：

特别说明：

7.1您的锁可以通过微信小程序锁秘生成临时密码开锁。

7.2确保你的锁的管理用户里面至少有一个是密码，如有一个以上的管理密码，使用微信小程序时只能使用第一个密码。

7.3确保你的锁在系统设置时设置北京时间：**年**月**日**时**分。

7.4在微信小程序里面找到锁秘，点开输入你的锁的管理密码，即可生成临时密码，发送给开锁的人输入临时密码即可开锁。

7.5在小程序锁秘里面可以进行临时密码、次数密码、限时密码、时段密码等相关设置。

8、本地猫眼功能的使用：（无可视猫眼功能请忽略此项）

8.1 为确保显示屏成像质量，请务必保持前锁面板摄像头区域清洁无污渍。

8.2 锁在休眠或者唤醒状态，长按门铃键有门铃作用，还可唤醒门内显示屏，室内显示屏可以看到门外访客。

8.3 本地查看“访客记录”需装 SD/TF 储存卡（最大容量支持 64GB），请按图示安装。

8.4 锁装上电池和电池盖按屏下方中间“O”键唤醒，再按右边下翻键进入主菜单→设置→格式化→按确认键（如图示操作格式化），完成格式化即可使用了。



9、其它功能：

9.1 电池低压报警：当电池处于低电状态，门锁开锁时系统会自动提示：电池电量低。当电池电量低到无法开启门锁时，可通过门锁的USB应急电源插口供电开启门锁。

9.2 非法开启报警：当门锁在5分钟内输入错误开锁信息超过5次时，系统进入锁定状态，锁定180秒后会自动解锁。

9.3 虚位密码防偷窥功能：当门锁在使用密码开门时，可在密码前后增加任意的虚位来防止密码被偷窥，有效密码长度为4-10位，总位数不超过20位。

9.4 软件版本查询：键盘输入“000#”即可查询该产品的软件版本号。

★ 特别提示：产品功能与操作说明如有差异，请以实物为准！

安装分解图

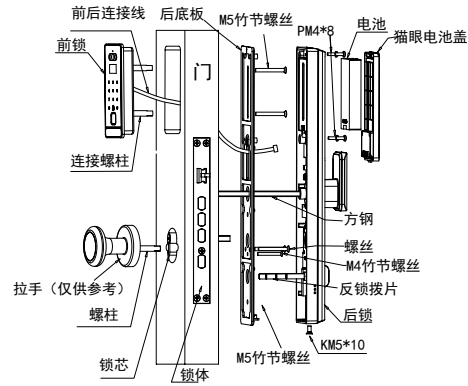

二. 安装说明

1、安装前的准备

锁体换向：站在门外，面向门，确定门的开启方向，根据门的具体情况调整锁体斜舌方向。

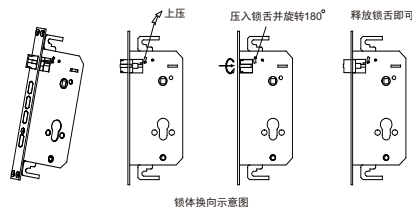
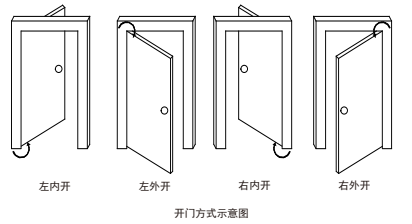

2、安装锁体、锁芯

2-1 将调整好的锁体安装到门内，锁紧螺丝(图2-1)；
2-2 将锁芯放入对应的锁体孔里，调整到合适位置后锁上螺丝(图2-2)，操作完成后后插入钥匙，查看锁芯能否正常开、关锁。

注意：智能锁安装完成后，钥匙请随身携带

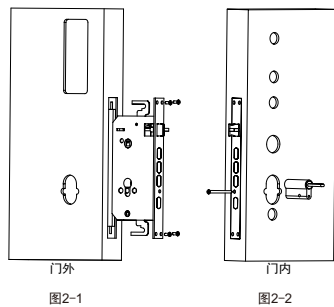

2-3 后锁安装反锁拨片(反锁拨片和开口锁在配件包中)，并根据门厚确定8*8方轴长度、锁芯传动轴长度、反锁拨片长度，并确保后锁面把手孔内有放方轴顶簧。

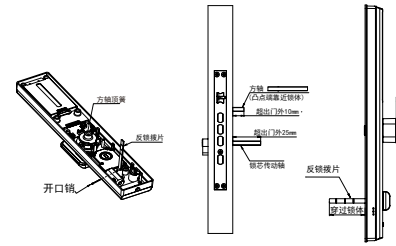

3、安装前锁面

3-1 安装连接螺柱(图3-1)；
3-2 将前后锁面连接螺柱穿入门内(图3-2)；
3-3 安装后盖板并用两颗M5螺丝与前面固定好(锁紧螺丝前调整好前锁面与水平面垂直)，调整好位置后，用M4螺丝将后盖板与锁芯固定(图3-3)。

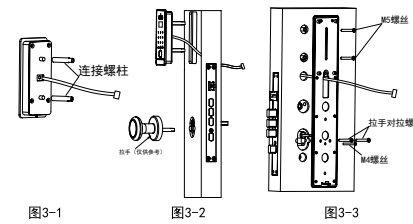

4、安装后锁面

将前后锁面连接螺柱插好，将方轴插入锁体方轴孔内，然后同时将方轴、锁芯传动轴、反锁拨片对准相应孔位插入，锁紧5颗固定螺丝(图4-1)；

5、安装完成前的检查

5-1 检查后把手、反锁旋钮活动是否正常(图5-1)；
5-2 插入机械钥匙，查看能否正常开闭锁；按压装饰盖侧面可揭开装饰盖，露出USB充电口(图5-2)；
5-3 装上电池和电池盖后，检查各功能按键是否正常工作，录入指纹、密码、卡、人脸，检查产品运转是否正常。猫眼屏开关按钮(图5-3)

以上操作建议在不锁门的状态下进行

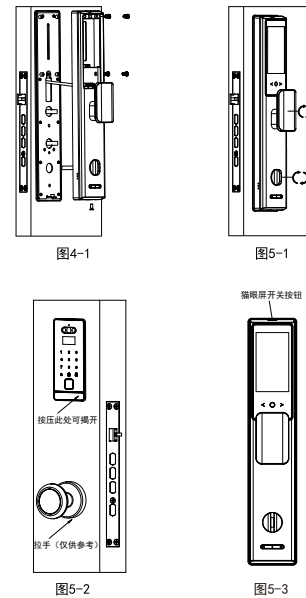

安装使用说明书

手机APP部分请参见APP使用安装操作说明书

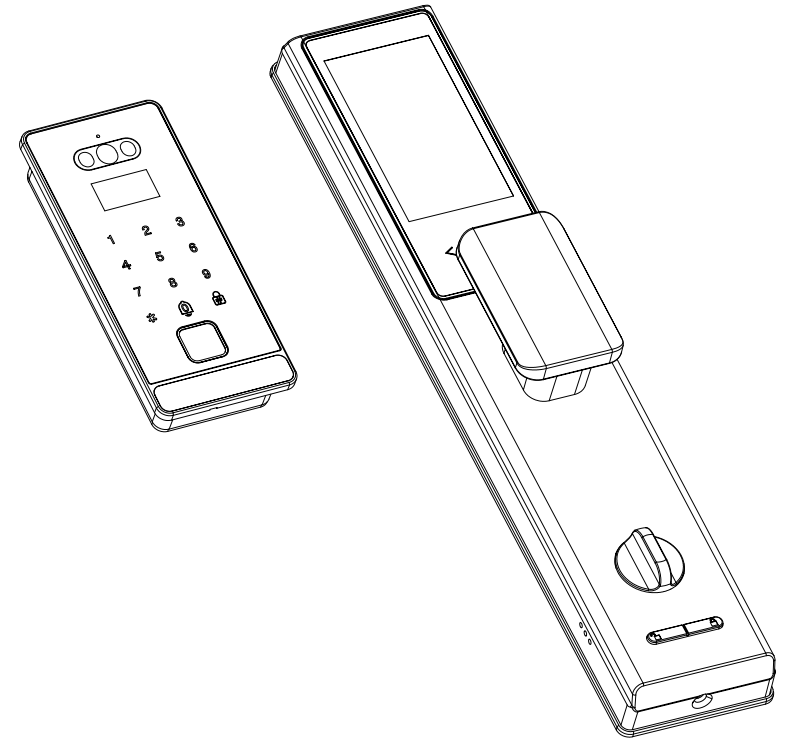



重要提示：

- ★ 请务必将应急机械钥匙随身携带或置於室外安全之处！
- ★ 使用本产品前敬请仔细阅读本说明书，请妥善保管说明书，以便今后查阅。
- ★ 产品功能如有变动，以实物为准。
- ★ 感谢您选购本产品，我们将按照《中华人民共和国消费者权益保护法》真诚为您提供服务！

人脸全自动锁（带显示屏）操作指引

一、操作指引

1. 进入操作系统

特别说明：操作时“*”键为退出键，“#”键为确认键，键盘在未唤醒状态长按“”键，有门铃作用（响铃两声），在休眠状态门锁未上锁时长按“”键，门锁会自动上锁。（门铃键和开锁键在休眠状态，需长按500ms方可）

1.1 门锁唤醒：

门锁通常会处于休眠模式，轻触数字键盘区域即可唤醒门锁。当人脸自动检测打开时，门锁在休眠状态人脸模块会自动唤醒识别；

1.2 添加管理员：

唤醒门锁后，按“1+#”键进入管理菜单，门锁首次使用输入初始密码：123456+#。验证成功后未添加管理用户信息前为门锁的演示模式，为确保门锁正确使用，请先设置管理员。



2. 添加用户（需验证管理员，无人脸功能请忽略人脸项）



3. 删除用户（需先验证管理员，无人脸功能请忽略人脸项）



4. 系统设置（需先验证管理员）

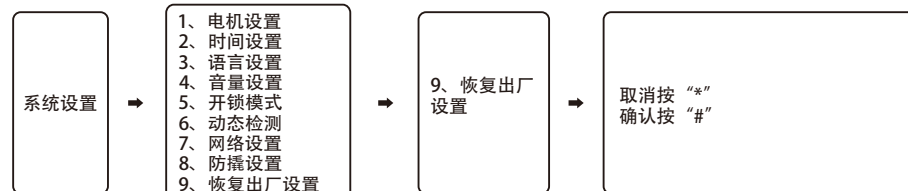
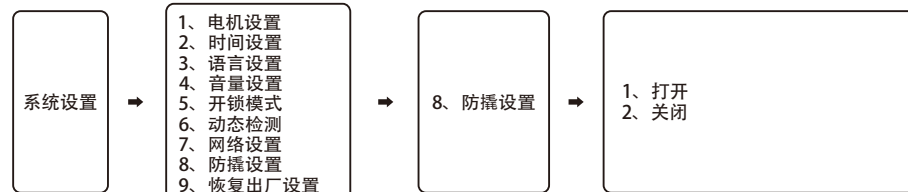
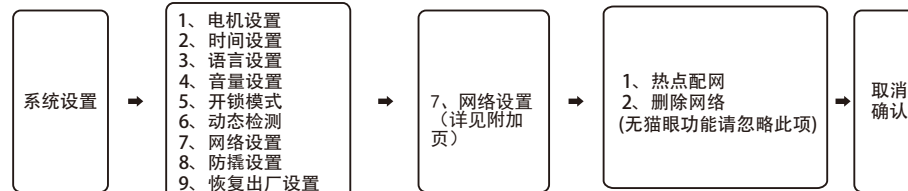
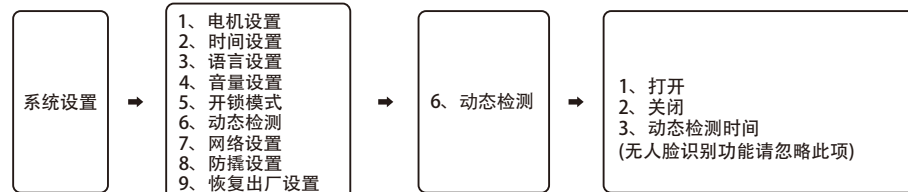
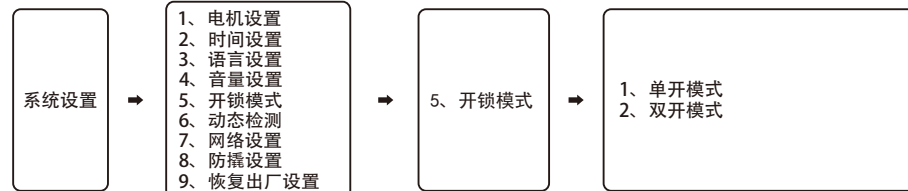
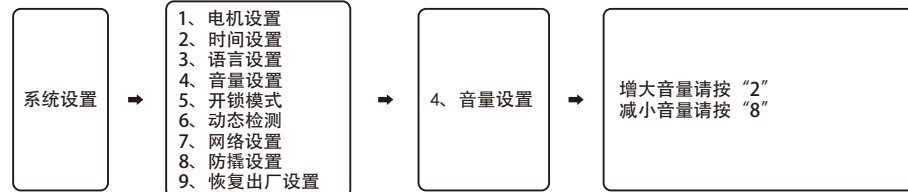
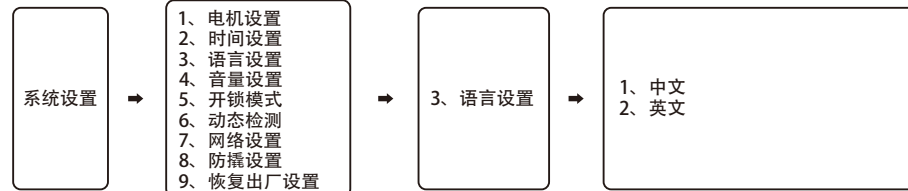
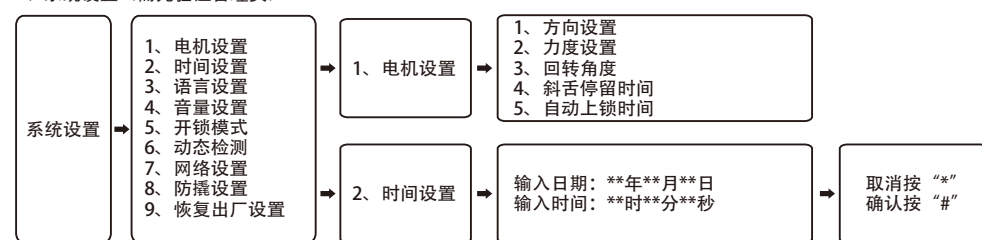

4.1 电机设置（需先验证管理员）



5. 记录查询（需先验证管理员）

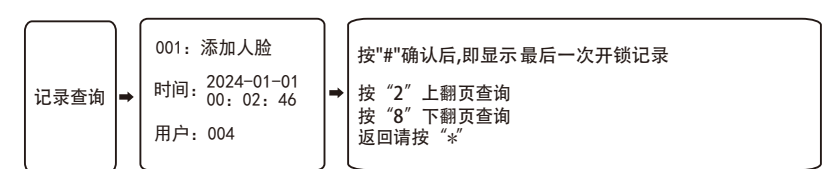

6. 恢复出厂设置：

特别说明：取下电池长按后锁面右边的“关锁”键，再装上电池，门锁滴5声后松开“关锁”键，语音提示：请稍候，初始化成功。也可以在前锁面进入系统设置按操作指引恢复出厂设置。